

PLATEAUX EUROLIGHT



En Bonnes Mains

Depuis plus que 50 ans, tout le monde fait confiance à nos remorques ; demandez donc à un propriétaire – vous n’aurez pas de mal à en trouver. Spécialistes de la conception et de la fabrication de remorques, c’est nous qui avons sans cesse fait progresser les standards tant au Royaume Uni que dans une grande partie de l’Europe.

Nous sommes une entreprise indépendante avec un seul objectif: construire les meilleurs produits du marché.

Plus de 30 000 personnes choisissent nos remorques chaque année – mais nous n’en restons pas là. L’investissement que nous consacrons aux nouveaux matériaux et aux nouvelles technologies nous permet d’anticiper sans cesse les attentes de nos clients. Nous savons que la qualité, la robustesse, le rapport qualité/prix et la facilité d’entretien sont pour vous d’une importance cruciale. C’est pourquoi nous en avons fait le fil directeur de toutes nos actions.



EX202 3615 avec en option ridelles latérales, avant et arrière, en aluminium à fermeture automatique

EL101-2012



EL101-2012

EL101-2012 avec en option ridelles latérales, avant et arrière, en aluminium à fermeture automatique



Pour libérer les ridelles, il suffit d'exercer une légère pression vers l'intérieur en soulevant la poignée avec les doigts. Les ridelles ne seront libérées que si l'on pousse dessus avant de soulever la poignée. (Par sécurité, le simple soulèvement de la poignée ne libérera pas les ridelles).

Ifor Williams Eurolight

Notre gamme des plateaux Eurolight, est conçue pour être utilisée par des professionnels comme par des amateurs, derrière des véhicules utilitaires légers ou de simples voitures.

Avec une gamme de onze plateau multi usages, l'Eurolight a été conçue pour être polyvalente. Dans sa fourchette de P.T.A.C. allant de 750 kg à 2 000 kg, vous êtes certains de trouver l'Eurolight répondant à vos besoins.

Une remorque élégante

L'Eurolight est dotée de tous les critères de qualité qui caractérisent les remorques Ifor Williams, et en même temps bénéficie de modifications esthétiques lui conférant une grande élégance, tout en restant fidèle au style distinctif d'Ifor Williams.

La stabilité lorsque vous tractez

La gamme Eurolight se caractérise par des essieux à poutre exclusifs Ifor Williams et un système de suspension à lames paraboliques, conçus et améliorés pour assurer une parfaite tenue de route en toute sécurité. Réputé pour sa longévité et sa facilité d'entretien, le système d'essieu à poutre Ifor Williams contribue de façon significative à la bonne cote de nos remorques d'occasion.

La sécurité lorsque vous vous déplacez

Pour être sûr que votre chargement soit bien arrimé pour le trajet, nous proposons sur nos plateaux Eurolight une gamme d'options d'arrimage vous garantissant une sécurité accrue pour tout chargement, même spécial.

Entretien réduit – construites pour durer

Les châssis et timons en acier galvanisé offrent une protection inégalée contre la corrosion. Toutes nos remorques utilitaires sont équipées d'un marquage antivol et chaque détail a été pensé pour leur assurer les meilleures performances et longévité.

Eurolight

La gamme Eurolight propose des plateaux multi usages pratiques et élégants tout en conservant leurs atouts de longévité, robustesse et facilité de traction, caractéristiques de la marque Ifor Williams.

Idéale pour un usage aussi bien professionnel que privé, l'Eurolight offre une alternative plus légère par rapport aux remorques traditionnelles Ifor Williams et peut être tractée par des véhicules utilitaires ou voitures plus légères ayant une capacité de remorquage plus réduite.

Du propriétaire de chevaux au paysagiste, la gamme Eurolight a été conçue pour une grande variété d'utilisations tant professionnelles que privées.

Caractéristiques de série:

La gamme Eurolight est proposée en deux largeurs, de 1,30 m et 1,58 m et quatre longueurs de 2,08 m à 3,68 m. Elle existe en simple ou double essieu. Les P.T.A.C. des modèles Eurolight s'échelonnent de 750 kg à 2 000 kg.



EL101-2012



EL101-2012 avec en option ridelles latérales, avant et arrière, en aluminium à fermeture automatique



EL142-3615



EL142-3615 avec en option ridelles latérales, avant et arrière, en acier galvanisé



Notre nouvelle gamme Eurolight propose des plateaux exceptionnellement légers sans compromettre leur robustesse ou leur longévité. L'association de la conception assistée par ordinateur avec des matériaux à haute résistance donne à cette gamme de plateaux un excellent rapport résistance/poids. Après avoir subi des tests rigoureux sur notre banc d'essai, les plateaux Eurolight répondent aux besoins des utilisateurs les plus exigeants.

Des options hors du commun

La gamme Eurolight s'enrichit de caractéristiques uniques que l'on ne connaissait pas sur les autres remorques utilitaires Ifor Williams, avec pour résultat un look élégant et caractéristique:

- Ridelles en aluminium à verrouillage automatique et mécanisme de sécurité, apportant rapidité et simplicité d'utilisation
- Piliers d'angle et leurs bouchons aux coloris assortis
- Rampes de chargement pouvant se monter à l'arrière ou sur les côtés de la remorque – permettant de multiples possibilités de chargement / déchargement.
- Ces remorques Eurolight peuvent être aussi achetées avec des ridelles équipées de charnières en acier et / ou de porte-échelle.

Les plateaux Eurolight sont aussi disponibles avec des ridelles en acier galvanisé amovibles et / ou un support pour long chargement.



Pour libérer les ridelles, il suffit d'exercer une légère pression vers l'intérieur en soulevant la poignée avec les doigts. Les ridelles ne seront libérées que si l'on pousse dessus avant de soulever la poignée. (Par sécurité, le simple soulèvement de la poignée ne libérera pas les ridelles).

Eurolight

Caractéristiques de série

C'est le souci du détail qui fait le succès des remorques Ifor Williams auprès de leurs propriétaires. Regardez plutôt les équipements que nous offrons de série.



Châssis

Le dessous de la remorque présente un châssis et un timon en acier galvanisé, assurant une protection durable contre la corrosion.

Plancher

Recouvert de résine phénolique sur les deux faces, notre plancher en contreplaqué marine présente un motif à reliefs anti-dérapant sur la face supérieure.

Essieu à poutre et suspension à ressorts paraboliques

Le système d'essieu à poutre Ifor Williams augmente la stabilité et la fiabilité tout en réduisant l'entretien au minimum.

Roue de secours

Pour votre tranquillité d'esprit, une roue de secours et son support sont montés en série sur toutes les remorques Ifor Williams.

Hauteur d'attelage réglable

Toutes les remorques sont munies d'entretoises sous la tête d'attelage. En les retirant, il est possible de régler la hauteur d'attelage jusqu'à 40mm plus bas (25mm sur le modèle EL141-2515).



Eurolight

Options



Ridelles en aluminium

Ridelles latérales et arrière amovibles en aluminium, à fermeture automatique.



Ridelles en acier

Alternative traditionnelle.



Ridelle avant en aluminium

Fixe.

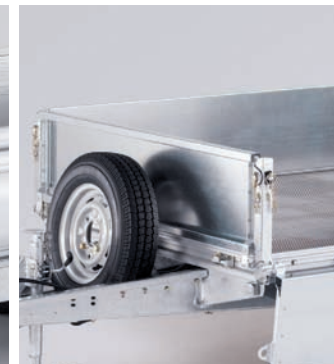

Ridelle avant en acier

Ridelle avant amovible, très utile pour les longs chargements.



Revêtement de sol

Plancher en aluminium strié.



Rampes de chargement en acier perforé

Rampes de 2 m à accrochage direct, utilisables sur tous les côtés de la remorque. Un casier de rangement dans le châssis est également disponible.



Anneaux d'ancrage

Anneaux articulés encastrés apportant un point de fixation au plancher sécurisé.



Support amovible pour long chargement

Disponible seulement avec la ridelle avant.

Eurolight Dimensions

	Largeur 1,30m	Largeur 1,58m
--	---------------	---------------

Longueur
2,08m

EL071-2012
EL101-2012

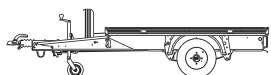

Longueur
2,58m

EL071-2512
EL101-2512
EL142-2512

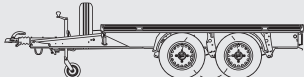

EL101-2515
EL141-2515
EX202-2515
EL142-2515

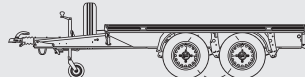

Longueur
3,08m

EX202-3015
EL142-3015

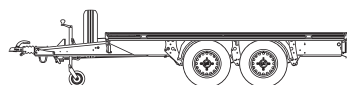

Longueur
3,68m

EX202-3615
EL142-3615

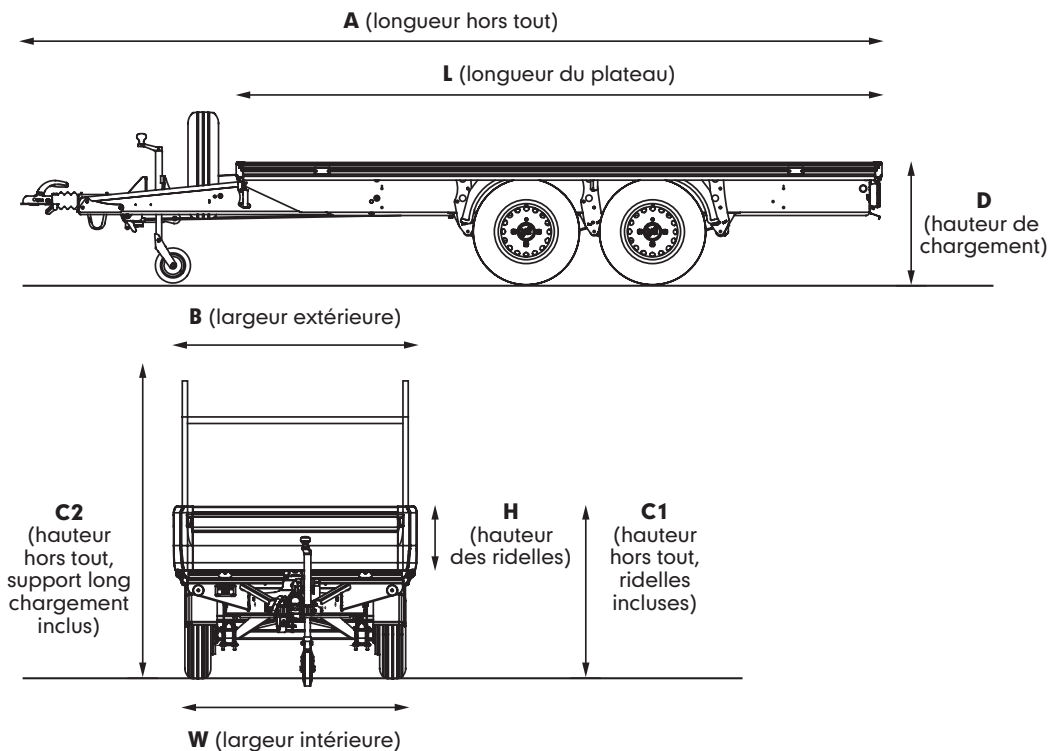
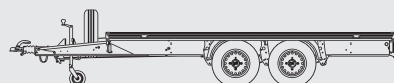

Dimensions en mètres	A	B	C1	C2	D	L	W	H	P.T.A.C.(kg) jusqu'à	*Poids à vide (kg)
Non-Freinée										
EL071-2012	3.29	1.39	0.99	1.84	0.66	2.08	1.30	0.35	750kg	195kg
EL071-2512	3.79	1.39	0.99	1.84	0.66	2.58	1.30	0.35	750kg	220kg
Freinée										
EL101-2012	3.38	1.39	0.99	1.84	0.66	2.08	1.30	0.35	1000kg	225kg
EL101-2512	3.91	1.39	0.99	1.84	0.66	2.58	1.30	0.35	1000kg	250kg
EL142-2512	3.91	1.39	0.99	1.84	0.66	2.58	1.30	0.35	1400kg	320kg
EL101-2515	3.88	1.67	0.99	1.86	0.66	2.58	1.58	0.35	1000kg	290kg
EL141-2515	3.88	1.67	0.99	1.86	0.69	2.58	1.58	0.35	1400kg	300kg
EL142-2515	3.88	1.67	0.99	1.86	0.66	2.58	1.58	0.35	1400kg	350kg
EX202-2515	3.88	1.67	0.99	1.86	0.66	2.58	1.58	0.35	2000kg	360kg
EL142-3015	4.38	1.67	0.99	1.86	0.66	3.08	1.58	0.35	1400kg	370kg
EX202-3015	4.38	1.67	0.99	1.86	0.66	3.08	1.58	0.35	2000kg	380kg
EL142-3615	4.98	1.67	0.99	1.86	0.66	3.68	1.58	0.35	1400kg	400kg
EX202-3615	4.98	1.67	0.99	1.86	0.66	3.68	1.58	0.35	2000kg	405kg

* Le poids à vide ne comprend pas les équipements optionnels

Eurolight Caractéristiques

	Essieu	PTAC	Pneus	Platneau avec plancher en contreplaqué marinier recouvert de résine phénolique	Plancher recouvert d'une plaque aluminium	Ridelles avant, arrière et latérales amovibles en aluminium à verrouillage automatique*	Ridelle avant en aluminium*	Ridelles avant, arrière et latérales amovibles en acier*	Ridelle avant amovible en acier*	Rehausse grillagées* (Ridelles obligatoires)	Support long chargement amovible*	Paire de rampes de chargement de 2 m en acier (avec béquilles)	Anneaux d'ancrage	Béquilles	Crochets d'attache	Trailer Aid™	Casier de rangement pour rampes	Adaptateur prise électrique 7 à 13 broches
Non-Freinée				Poids à vide														
EL071-2012	Simple	750kg	145/80B10	195kg	Option	Option	Option	Option	Option	Option	Option	Option	Option	Option	Option	Option	Option	Option
EL071-2512	Simple	750kg	145/80B10	220kg	Option	Option	Option	Option	Option	Option	Option	Option	Option	Option	Option	Option	Option	Option
Freinée																		
EL101-2012	Simple	1000kg	145/70R13	225kg	Option	Option	Option	Option	Option	Option	Option	Option	Option	Option	Option	Option	Option	Option
EL101-2512	Simple	1000kg	145/70R13	250kg	Option	Option	Option	Option	Option	Option	Option	Option	Option	Option	Option	Option	Option	Option
EL101-2515	Simple	1000kg	145/70R13	320kg	Option	Option	Option	Option	Option	Option	Option	Option	Option	Option	Option	Option	Option	Option
EL142-2512	Double	1400kg	145/70R13	290kg	Option	Option	Option	Option	Option	Option	Option	Option	Option	Option	Option	Option	Option	Option
EL141-2515	Simple	1400kg	165/R13C	300kg	Option	Option	Option	Option	Option	Option	Option	Option	Option	Option	Option	Option	Option	Option
EL142-2515	Double	1400kg	145/70R13	350kg	Option	Option	Option	Option	Option	Option	Option	Option	Option	Option	Option	Option	Option	Option
EL142-3015	Double	1400kg	145/70R13	360kg	Option	Option	Option	Option	Option	Option	Option	Option	Option	Option	Option	Option	Option	Option
EL142-3615	Double	1400kg	145/70R13	370kg	Option	Option	Option	Option	Option	Option	Option	Option	Option	Option	Option	Option	Option	Option
EX202-2515	Double	2000kg	145/70R13	380kg	Option	Option	Option	Option	Option	Option	Option	Option	Option	Option	Option	Option	Option	Option
EX202-3015	Double	2000kg	145/70R13	400kg	Option	Option	Option	Option	Option	Option	Option	Option	Option	Option	Option	Option	Option	Option
EX202-3615	Double	2000kg	145/70R13	405kg	Option	Option	Option	Option	Option	Option	Option	Option	Option	Option	Option	Option	Option	Option



Ifor Williams France - info@ifor-williams.fr
www.ifor-williams.fr

Ifor Williams Benelux - info@iforwilliams.net
www.iforwilliams.net

Ifor Williams Switzerland - info@iforwilliams.ch
www.iforwilliams.ch

La conception des produits, les descriptions, les couleurs, les caractéristiques techniques etc. sont donnés à titre indicatif et peuvent varier à tout moment sans avis préalable. Comme nous nous efforçons constamment d'améliorer nos produits, il se produit de temps en temps des changements dans notre gamme ou sur certains modèles. Merci de vous assurer que les informations et caractéristiques techniques décrites dans cette brochure sont encore valables au moment où vous passez votre commande. Nos concessionnaires possèdent une connaissance approfondie de nos produits et seront heureux de vous aider à choisir votre remorque.

© Ifor Williams Trailers Ltd 2013.

Tous droits réservés.

Aucune partie de cette publication ne doit être reproduite sous quelque forme ou moyen que ce soit sans l'accord écrit préalable d'Ifor Williams Trailers Ltd.